

ALTLIKLAR / SHIMS

ÜRÜN RESMİ/PICTURE	ÜRÜN KODU/CODE	ÜRÜN DETAYI / PRODUCT DETAIL		
	<b>AATN-2-0001</b>	S-SİSTEM için / For S-SYSTEM	TCMT 16 ALTLIK / SHIM	
	<b>AATN-2-0002</b>	T-M SİSTEM için / For T-M SYSTEM C-SİSTEM için / For C-SYSTEM	TNMG 16 ALTLIK / SHIM TNGN 16 ALTLIK / SHIM	
	<b>AATN-3-0025</b>	P-SİSTEM için / For P-SYSTEM	TNMG 16 ALTLIK / SHIM	
	<b>AATN-3-0015</b>	T-M-P SİSTEM için / For T-M SYSTEM	TNMG 22 ALTLIK / SHIM	
	<b>AATN-2-0020</b>	DİŞ VİDA 16 ALTLIK / For THREADING 16 SHIM		
	<b>AATN-2-0004</b>	DİŞ VİDA 22 ALTLIK / For THREADING 22 SHIM		
	<b>ATS-16E</b>	DİŞ VİDA 16, DİŞ ÇAP SAĞ - DELİK İÇİ SOL ALTLIK / For THREADING SYSTEM 16 SHIM, EXTERNAL RIGHT-INTERNAL LEFT		
	<b>ATS-16I</b>	DİŞ VİDA 16, DİŞ ÇAP SOL - DELİK İÇİ SAĞ ALTLIK / For THREADING SYSTEM 16 SHIM, EXTERNAL LEFT-INTERNAL RIGHT		
	<b>ATS-22E</b>	DİŞ VİDA 22, DİŞ ÇAP SAĞ - DELİK İÇİ SOL ALTLIK / For THREADING SYSTEM 22 SHIM, EXTERNAL RIGHT-INTERNAL LEFT		
	<b>ATS-22I</b>	DİŞ VİDA 22, DİŞ ÇAP SOL - DELİK İÇİ SAĞ ALTLIK / For THREADING SYSTEM 22 SHIM, EXTERNAL LEFT-INTERNAL RIGHT		
	<b>ATS-27E</b>	DİŞ VİDA 27, DİŞ ÇAP SAĞ - DELİK İÇİ SOL ALTLIK / For THREADING SYSTEM 27 SHIM, EXTERNAL RIGHT-INTERNAL LEFT		
	<b>ATS-27I</b>	DİŞ VİDA 27, DİŞ ÇAP SOL - DELİK İÇİ SAĞ ALTLIK / For THREADING SYSTEM 27 SHIM, EXTERNAL LEFT-INTERNAL RIGHT		
	<b>AACN-2-0001</b>	S-SİSTEM için / For S-SYSTEM T-SİSTEM için / For T-SYSTEM	CCMT 09 ALTLIK / SHIM CNMG 09 ALTLIK / SHIM	
	<b>AACN-2-0002</b>	P-SİSTEM için / For P-SYSTEM	CNMG 09 ALTLIK / SHIM	
	<b>AACN-2-0003</b>	S-SİSTEM için / For S-SYSTEM	CCMT 12 ALTLIK / SHIM	
	<b>AACN-3-0001</b>	T-M-P SİSTEM için / For T-M-P SYSTEM C-SİSTEM için / For C-SYSTEM	CNMG 12 ALTLIK / SHIM CNGN 12 ALTLIK / SHIM	
	<b>AACN-3-0002</b>	T-P SİSTEM için / For T-P SYSTEM	CNMG 16 ALTLIK / SHIM	
	<b>AACN-3-0003</b>	T-P SİSTEM için / For T-P SYSTEM	CNMG 19 ALTLIK / SHIM	
	<b>AACN-3-0008</b>	T-P SİSTEM için / For T-P SYSTEM	CNMG 25 ALTLIK / SHIM	
	<b>AACN-3-0008</b>	T-P SİSTEM için / For T-P SYSTEM	CNMG 25 ALTLIK / SHIM	
	<b>AAWN-2-0003</b>	T-M-P SİSTEM için / For T-M-P SYSTEM	WNMG 08 KALIN ALTLIK / THICK SHIM	
	<b>AAWN-3-0001</b>	T-M-P SİSTEM için / For T-M-P SYSTEM	WNMG 08 ALTLIK / SHIM	
	<b>AAWN-SW317</b>	T-M-P SİSTEM için / For T-M-P SYSTEM	WNMG 06 ALTLIK / SHIM	
	<b>AKS-16L</b>	C-SİSTEM için / For C-SYSTEM	KNUX-L 16 ALTLIK / SHIM	
	<b>AKS-16R</b>	C-SİSTEM için / For C-SYSTEM	KNUX-R 16 ALTLIK / SHIM	
	<b>AASD-3-0001</b>	S-SİSTEM FREZELEME için / For S-SYSTEM MILLING	SDMT 12 ALTLIK / SHIM	
	<b>AASE-3-0001</b>	S-SİSTEM FREZELEME için / For S-SYSTEM MILLING	SEMT 13 ALTLIK / SHIM	
	<b>AASN-2-0001</b>	S-SİSTEM için / For S-SYSTEM	SCMT 09 ALTLIK / SHIM	
	<b>AASN-2-0002</b>	P-SİSTEM için / For P-SYSTEM	SNMG 09 ALTLIK / SHIM	
	<b>AASN-2-0004</b>	S-SİSTEM için / For S-SYSTEM	SCMT 12 ALTLIK / SHIM	
	<b>AASN-3-0004</b>	T-P SİSTEM için / For T-P SYSTEM C-SİSTEM için / For C-SYSTEM	SNMG 12 ALTLIK / SHIM SNGN 12 ALTLIK / SHIM	
	<b>AASN-3-0023</b>	T-P SİSTEM için / For T-P SYSTEM	SNMG 15 ALTLIK / SHIM	
	<b>AASN-3-0005</b>	T-P SİSTEM için / For T-P SYSTEM	SNMG 19 ALTLIK / SHIM	
	<b>AASN-3-0020</b>	T-P SİSTEM için / For T-P SYSTEM	SNMG 25 ALTLIK / SHIM	
	<b>AASN-20020</b>	PSDNN KARTUŞ için / For PSDNN CARTRIDGE	SNMG 12 ALTLIK / SHIM	
		<b>AADN-2-0001</b>	S-SİSTEM için / For S-SYSTEM T-SİSTEM için / For T-SYSTEM	DCMT 11 ALTLIK / SHIM DNMG 11 ALTLIK / SHIM
		<b>AADN-SD317</b>	P-SİSTEM için / For P-SYSTEM	DNMG 11 ALTLIK / SHIM
<b>AADN-3-0001</b>		T-M-P SİSTEM için / For T-M-P SYSTEM C-SİSTEM için / For C-SYSTEM	DNMG 15 ALTLIK / SHIM DNGN 15 ALTLIK / SHIM	
<b>AADN-2-0003</b>		T-SİSTEM için / For T-SYSTEM	DNMG 15 KALIN ALTLIK / THICK SHIM	
	<b>AAVN-2-0002</b>	S-SİSTEM için / For S-SYSTEM T-SİSTEM için / For T-SYSTEM	VBMT 16, VCMT 16 ALTLIK / SHIM VNMG 16 ALTLIK / SHIM	
	<b>AAVN-2-0002</b>	S-SİSTEM için / For S-SYSTEM T-SİSTEM için / For T-SYSTEM	VBMT 16, VCMT 16 ALTLIK / SHIM VNMG 16 ALTLIK / SHIM	
	<b>AARC-3-0001</b>	C-SİSTEM için / For C-SYSTEM	RCGX 06 ALTLIK / SHIM	
	<b>AARC-3-0002</b>	C-SİSTEM için / For C-SYSTEM	RCGX 09 ALTLIK / SHIM	
	<b>AARC-3-0003</b>	C-SİSTEM için / For C-SYSTEM	RCGX 12 ALTLIK / SHIM	

BASKI PABUÇLARI / CLAMPS

ÜRÜN RESMİ/PICTURE	ÜRÜN KODU/CODE	ÜRÜN DETAYI / PRODUCT DETAIL
	<b>ATK-01</b>	T-SİSTEM için / For T-SYSTEM DNMG 11, WNMG 06, TNMG 16, CNMG 09 BASKI PABUCU / CLAMP
	<b>ATK-02</b>	T-SİSTEM için / For T-SYSTEM CNMG 12, WNMG 08, TNMG 22, DNMG 15, SNMG 12 BASKI PABUCU / CLAMP
	<b>ATK-03</b>	T-SİSTEM için / For T-SYSTEM VNMG 16 BASKI PABUCU / CLAMP
	<b>ATK-04</b>	T-SİSTEM için / For T-SYSTEM CNMG 16, SNMG 15 BASKI PABUCU / CLAMP
	<b>AMK-01</b>	M-SİSTEM için / For M-SYSTEM WNMG 06 BASKI PABUCU / CLAMP
	<b>AMK-02</b>	M-SİSTEM için / For M-SYSTEM DELİK İÇİ / INTERNAL Ø20 TNMG 16 Ø25 MT-NR/L 16 BASKI PABUCU / CLAMP
	<b>AMK-03</b>	M-SİSTEM için / For M-SYSTEM DNMG 11, CNMG 12 BASKI PABUCU / CLAMP
	<b>AMK-04</b>	M-SİSTEM için / For M-SYSTEM DNMG 15, TNMG 16-22 BASKI PABUCU / CLAMP
	<b>AMK-05</b>	M-SİSTEM için / For M-SYSTEM WNMG 08 BASKI PABUCU / CLAMP
	<b>AMK-07</b>	M-SİSTEM için / For M-SYSTEM S20R MCLNR/L BASKI PABUCU / CLAMP
	<b>ACK-01-R</b>	C-SİSTEM için / For C-SYSTEM KNUX-R BASKI PABUCU / CLAMP
	<b>ACK-02-L</b>	C-SİSTEM için / For C-SYSTEM KNUX-L BASKI PABUCU / CLAMP
	<b>ACK-03</b>	C-SİSTEM için / For C-SYSTEM 154.91 DIŞ ÇAP ve DELİK İÇİ / EXTERNAL and INTERNAL Ø25-Ø32 BASKI PABUCU / CLAMP
	<b>ACK-04</b>	P-C SİSTEM için / For P-C SYSTEM CTFPR KARTUŞ BASKI PABUCU / CARTRIDGE CLAMP
	<b>ACK-05</b>	P-C SİSTEM için / For P-C SYSTEM FREZELEME ve DIŞ VIDA AÇMA TAKIMLARINA GÖRE İLAVE BASKI PABUCU ADDITIONAL LITTLE CLAMP for MILLING and THREADING CLAMP
	<b>ACK-06</b>	C-SİSTEM için / For C-SYSTEM 154.91 DELİK İÇİ / INTERNAL Ø16-Ø20 BASKI PABUCU / CLAMP
	<b>ACK-07</b>	C-SİSTEM için / For C-SYSTEM SERAMİK CNGN, SNGN, DNGN YEDEK TAKIMI SPARE PART SET of CERAMIC CNGN, SNGN, DNGN
	<b>ACK-08</b>	C-SİSTEM için / For C-SYSTEM SERAMİK TNGN, YEDEK TAKIMI SPARE PART SET of CERAMIC TNGN
	<b>ACK-09</b>	P-SİSTEM için / For P-SYSTEM CNMG 16-19, SNMG 15-19 İLAVE BÜYÜK BASKI PABUCU ADDITIONAL BIG CLAMP
	<b>ACK-10</b>	C-SİSTEM FREZELEME için For C-SYSTEM MILLING SPKN 12 ve Ø50-Ø63 TPKN 16 BASKI PABUCU / CLAMP (M8x8)
	<b>ACK-11</b>	C-SİSTEM FREZELEME için For C-SYSTEM MILLING Ø80-Ø100 TPKN 16-TPKN 22, OFKR 07, HNMX 09 BASKI PABUCU / CLAMP (M8x10)
	<b>ACK-12</b>	C-SİSTEM için For C-SYSTEM CTSPR KARTUŞ BASKI PABUCU / CARTRIDGE CLAMP
	<b>ACK-15</b>	S-SİSTEM FREZELEME için For S-SYSTEM MILLING RD.. 10-12 BASKI PABUCU / CLAMP
	<b>ACK-19</b>	S-SİSTEM FREZELEME için For S-SYSTEM MILLING WD0805D BASKI PABUCU / CLAMP
	<b>ACK-23</b>	C-SİSTEM için / For C-SYSTEM SERAMİK DNGN 11, YEDEK TAKIMI SPARE PART SET of CERAMIC DNGN 11
	<b>ACK-24</b>	S-SİSTEM FREZELEME için For S-SYSTEM MILLING XD0806D BASKI PABUCU / CLAMP
	<b>ACK-27</b>	C-SİSTEM için / For C-SYSTEM RCGX 06 BASKI PABUCU / CLAMP
	<b>ACK-28</b>	C-SİSTEM için / For C-SYSTEM RCGX 09 BASKI PABUCU / CLAMP
	<b>ACK-29</b>	C-SİSTEM için / For C-SYSTEM RCGX 12 BASKI PABUCU / CLAMP

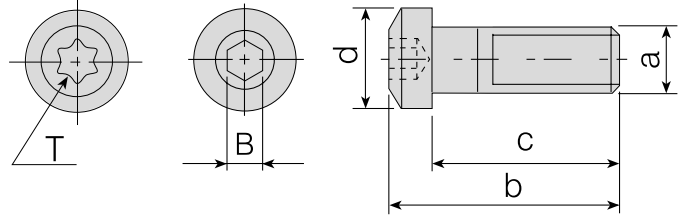

BASKI PABUÇ VİDALARI / CLAMP SCREWS

Takım Kodu Ordering Code	a (M)	b	c	d	B(T)	Ürün Detayı Product Detail
AKV-01-M5X22	M5x0.8	25.1	22	11	3	T-SİSTEM için / For T- SYSTEM DNMG 11, WNMG 06, TNMG 16
AKV-02-M6X22	M6x1.0	25.3	22	11	3	T-SİSTEM için / For T- SYSTEM CNMG 12, WNMG 08, TNMG 22, DNMG 15, SNMG 12, VNMG 16
						M-SİSTEM için / For M- SYSTEM TNMG 16, TNMG 22
AKV-03-M6X22	M6x1.0	25.3	22	10	3	KANAL KATERİ için / For EXTERNAL GROOVING 2mm Dış Çap Kanal Kater Vidası / External Grooving Tools Screw
						M-SİSTEM için / For M- SYSTEM WNMG 08
AKV-04-M5X17	M5x0.8	20	17	8.5	3	M-SİSTEM için / For M- SYSTEM S20R MT-NR/L 16, S20R-S25S MWLNRL 06, S25S MDUNR/L 11-Dış Çap / External MWLNRL 06
AKV-05-M6X25	M6x1.0	29.5	25	13.8	4	T-SİSTEM için / For T- SYSTEM Eski Ürün Vidası / Old Products Screws CNMG 16, SNMG 15
AKV-06-M6X20	M6x1.0	26.5	20	10.6	4	C-SİSTEM için / For C-SYSTEM KNUX 16
AKV-07-M6X22	M6x1.0	23.5	22	8.5	3	C-SİSTEM için / For C-SYSTEM ADKT-154.91, AIKT-154.91-R/L-32
AKV-10-M6X14	M6x1.0	16	14	8.8	4	C-SİSTEM için / For C-SYSTEM AIKT-154.91-R/L-16, AIKT-154.91-R/L-20, AIKT-154.91-R/L-25
AKV-11-M8X29	M8x1.25	33.6	29	11	4	C-SİSTEM için / For C-SYSTEM TNGN 16, CNGN 12, DNGN 15, SNGN 12
AKV-17-M5X15	M5x0.8	18	15	8.55	3	M-SİSTEM için / For M- SYSTEM S16P MWLNRL 06
AKV-19-M7X25	M7x1.0	29.6	25	14	4	T-SİSTEM için / For T- SYSTEM Yeni / New CNMG 16, SNMG 15
AKV-20-M6X19	M6x1.0	22	19	11	3	M-SİSTEM için / For M- SYSTEM S25S MDUNR/L 15
AKV-21-M6X18	M6x1.0	20	18	8.5	3	C-SİSTEM için / For C-SYSTEM AIKT-154.91-R/L-25
AKV-23-M4X10	M4x0.7	12.2	10	7.4	15	KARTUŞ için / For CARTRIDGE MONTAJ VİDASI / MOUNTING SCREW
AKV-27-M6X20	M6x1.0	23.3	20	10	3	M-SİSTEM için / For M- SYSTEM S25S MWLNRL 08

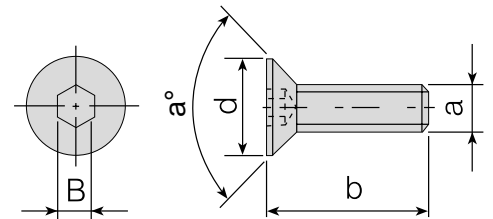

ALTLIK VİDALARI / SHIM SCREWS

Takım Kodu Ordering Code	a (M)	b	d	B	a°	Ürün Detayı Product Detail
AAV-01-M3x10	M3x0.5	10	5.9	2	90°	T-SİSTEM için / For T-SYSTEM WNMG 06, KNUX 16
AAV-02-M5X12	M5x0.8	12	7	3	56°	T-SİSTEM için / For T-SYSTEM CNMG 12, WNMG 08, TNMG 22, DNMG 15, SNMG 12
AAV-05-M6X15	M6x1.0	16	9	4	60°	T-SİSTEM için / For T-SYSTEM CNMG 16, SNMG 15
AKV-12-M5X12	M5x0.8	12	7.8	3	90°	C-SİSTEM için / For C-SYSTEM CTSPR Baskı Pabuç Vidası / Clamp Screw
AKV-16-M6X16	M6x1.0	16	10	4	76°	C-SİSTEM için / For C-SYSTEM CTFPR 13CS 16 Baskı Pabuç Vidası / Clamp Screw
AAV-13-M5X8	M5x0.8	8	7	3	56°	T-SİSTEM için / For T-SYSTEM S25S TSKNR/L 12, S25S TCLNR/L 12, S25S TWLNR/L 08, S25S TDUNR/L 15
AAV-14-M5X14	M5x0.8	14	8.8	3	45°	ADCR için / For ADCR ADCR Montaj Vidası / Mounting Screw

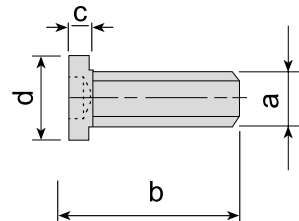
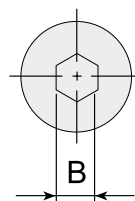

ALTLIK VİDALARI / SHIM SCREWS

Takım Kodu Ordering Code	a (M)	b	c	d	B	Ürün Detayı Product Detail	
						Ürün Detayı Product Detail	Ürün Detayı Product Detail
AAV-03-M5X12	M5X0.8	12	1.4	6	3	T-SİSTEM için / For T-SYSTEM	TNMG 16
						C-SİSTEM için / For C-SYSTEM	TNGN 16
AAV-04-M5X12	M5X0.8	12	1.2	6.5	3	T-SİSTEM için / For T-SYSTEM	VNMG 16, DNMG 11, CNMG 09
AAV-09-M5X9	M5X0.8	9	1.4	6	3	T-SİSTEM için / For T-SYSTEM	S25S TCLNR/L 09, S25S TDUNR/L 11, S25S TDQNR/L 11

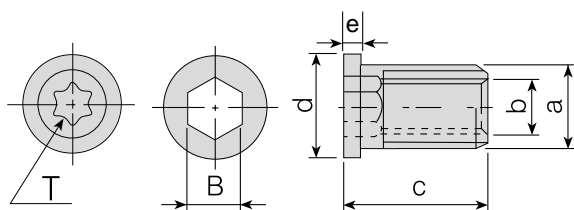

BUKSE VİDALAR / BUKSE SCREWS

Takım Kodu Ordering Code	a (M)	b	c	d	B(T)	e	Ürün Detayı Product Detail	
							Ürün Detayı Product Detail	Ürün Detayı Product Detail
AAV-06-M3.5X11	M5x0.5	M3.5x0.6	11.3	6	3.5	1.2	S-SİSTEM için / For S- SYSTEM	CCMT 09, DCMT 11, VBMT 16, VCMT 16, TCMT 16, SCMT 09, 16 ER/L, 16 IR/L
AAV-07-M4.5X13	M6X0.75	M4.5X0.75	13	7.5	4.5	1.6	S-SİSTEM için / For S- SYSTEM	CCMT 12, SCMT 12, 22 ER/L, 22 IR/L
AAV-08-M3.5X8	M5X0.5	M3.5x0.6	8	6	20	1.2	S-SİSTEM için / For S- SYSTEM	Ø25 DCMT 11, Ø25-Ø32 CCMT 09, Ø25 TCMT 16, S25S-S32T SVJBR/L 16,
AAV-10-M4.5X8	M6X0.75	M4.5X0.75	8	7.5	4.5	1.05	S-SİSTEM için / For S- SYSTEM	Ø25-Ø32 CCMT 12, Ø25-Ø32 SCMT 12, SSSCN 1616 H12, SSSCR/L 1616 H12, SIR/L S25R 22
AAV-16-M3.5X8	M5X0.5	M3.5x0.6	8	6	20	1.1	S-SİSTEM için / For S- SYSTEM	SEMT 13

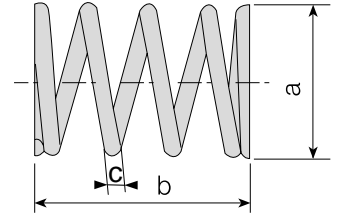
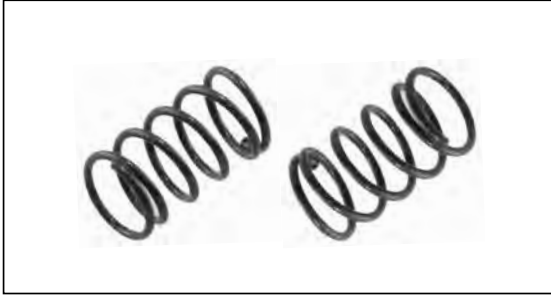

BASKI YAYI / CLAMP SPRING

Takım Kodu Ordering Code	a	b	c	Ürün Detayı Product Detail
AKY-01	7.7	11.2	0.9	T-SİSTEM için / For T-SYSTEM
AKY-02	8.5	13.5	0.7	C-SİSTEM için / For C-SYSTEM
				CNMG 12, WNMG 08, TNMG 22, DNMG 15, SNMG 12, VNMG 16
				KNUX 16

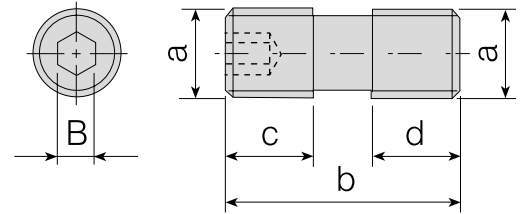

BASKI PABUÇ VİDALARI / CLAMP SCREWS

Takım Kodu Ordering Code	a (M)	b	c	d	B	Ürün Detayı Product Detail
AKV-13-M8X1X16	M8x1.0	16	6.8	6.8	4	C-SİSTEM FREZELEME için / MILLING For C-SYSTEM
AKV-14-M8X1X18	M8x1.0	18	8	8	4	C-SİSTEM FREZELEME için / MILLING For C-SYSTEM
AKV-15-M8X1X20	M8x1.0	20	8.5	8.5	4	C-SİSTEM FREZELEME için / MILLING For C-SYSTEM
AKV-18-M5X14	M5x0.8	15	5	6.8	2.5	C-SİSTEM FREZELEME için / MILLING For C-SYSTEM
AKV-22-M8X1X14	M8x1.0	14	6.8	4.8	4	C-SİSTEM FREZELEME için / MILLING For C-SYSTEM
						SPKN 12 ve Ø63 TPKN 16
						Ø80-Ø100 TPKN 16 ve Ø63-Ø315 TPKN 22
						OFKR 07, HNMX 09
						SN19
						Ø50 TPKN 16



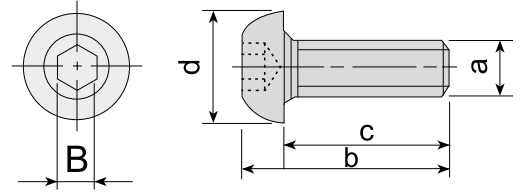

KANAL KATER ve MANTAR VİDALAR / GROOVING TOOL and CLAMP SCREWS

Takım Kodu Ordering Code	a (M)	b	c	d	B	Ürün Detayı Product Detail	
1904-M8X1X20	M8X1.0	25.9	20	11.3	4	S-SİSTEM için / For S- SYSTEM	RCMT 32 Sıkma Vidası / Clamp Screw
2004-M8X1X20	M8X1.0	25.9	20	11.4	4	KANAL KATERİ için / For EXTERNAL GROOVING	Kanal Kater Vidası / External Grooving Tools Screw
2004-M8X20	M8X1.25	30	25	25	4	KANAL KATERİ için / For EXTERNAL GROOVING	Eski Kanal Kater Vidası / Old External Grooving Tools Screw
AKV-08-M6X12	M6x1.0	17	12	14.3	4	C-SİSTEM FREZELEME için / MILLING For C- SYSTEM	Baskı ve Sıkma Vidası, Mantar Vida / Clamp Screw
AKV-09-M8X18	M8X1.0	24	18	17.2	5	C-SİSTEM FREZELEME için / MILLING For C- SYSTEM	Baskı ve Sıkma Vidası, Mantar Vida / Clamp Screw

LEVYELER / LEVERS

Ürün Resmi Product Picture	Ürün Kodu Product Code	Ürün Detayı Product Detail	
	APL-01	P-SİSTEM için / For P-SYSTEM	CNMG 09, DNMG 11, SNMG 09, TNMG 16, WNMG 06 LEVYESİ / LEVER
	APL-02	P-SİSTEM için / For P-SYSTEM	CNMG 12, SNMG 12, TNMG 22, WNMG 08 LEVYESİ / LEVER
	APL-03	P-SİSTEM için / For P-SYSTEM	DNMG 15 LEVYESİ / LEVER
	APL-04	P-SİSTEM için / For P-SYSTEM	CNMG 16, SNMG 15 LEVYESİ / LEVER
	APL-05	P-SİSTEM için / For P-SYSTEM	CNMG 19, SNMG 19 LEVYESİ / LEVER
	APL-06	P-SİSTEM için / For P-SYSTEM	CNMG 25, SNMG 25 LEVYESİ / LEVER
	APL-07	P-SİSTEM için / For P-SYSTEM	S16P PCLNR/L 09 LEVYESİ / LEVER
	APL-08	P-SİSTEM için / For P-SYSTEM	S16P PTUNR/L 16 LEVYESİ / LEVER

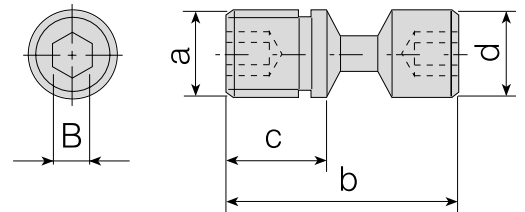

LEVYE VİDALARI / LEVER SCREWS

Takım Kodu Ordering Code	a (M)	b	c	d	B	Ürün Detayı Product Detail	
ALV-01-M6X14	M6x1.0	14	10	5.85	2.5	P-SİSTEM için / For P-SYSTEM	S20R PCLNR/L 09, S20R PDUNR/L 11, S20R PDQNR/L 11, S20R PWLNR/L 06, S20R PTUNR/L 16
ALV-02-M6X17	M6x1.0	17	10	5.85	2.5	P-SİSTEM için / For P-SYSTEM	CNMG 09, DNMG 11, SNMG 09, TNMG 16, WNMG 06
ALV-03-M8X19	M8X1.0	19.8	11	7.9	3	P-SİSTEM için / For P-SYSTEM	CNMG 12, SNMG 12, TNMG 22, WNMG 08, DNMG 15
ALV-04-M8X22	M8X1.0	21.5	13	7.75	3	P-SİSTEM için / For P-SYSTEM	CNMG 16, SNMG 15
ALV-05-M10X27	M10X1.0	27.5	15	9.9	4	P-SİSTEM için / For P-SYSTEM	CNMG 19, SNMG 19
ALV-06-M12X36	M12X1.0	36	20	12	5	P-SİSTEM için / For P-SYSTEM	CNMG 25, SNMG 25
ALV-07-M6X13	M6X0.1	12.6	6.5	5.9	2.5	P-SİSTEM için / For P-SYSTEM	S16P PCLNR/L 09, S16P PCTUR/L 16
ALV-08-M8X16	M8X1.0	16	10	7.9	3	P-SİSTEM için / For P-SYSTEM	S25S PCLNR/L 12, S25S PDUNR/L 15, S25S PSKNR/L 12

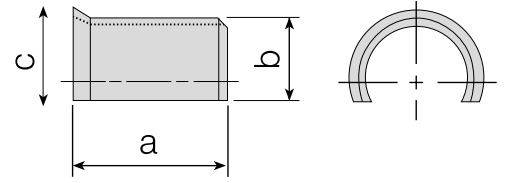

ALTLIK YAYLARI / SHIM SPRINGS

Takım Kodu Ordering Code	ALTLIK YAYLARI / SHIM SPRINGS				
	a	b	c	Ürün Detayı Product Detail	
AAV-01	5.6	4.9	6	P-SİSTEM için / For P-SYSTEM CNMG 09 ,DNMG 11, SNMG 09, TNMG 16, WNMG 06	
AAV-02	6	6.9	7.9	P-SİSTEM için / For P-SYSTEM CNMG 12, SNMG 12, TNMG 22, WNMG 08, DNMG 15	
AAV-03	8.9	8	9.5	P-SİSTEM için / For P-SYSTEM CNMG 16, SNMG 15	
AAV-04	11	9.8	10.7	P-SİSTEM için / For P-SYSTEM CNMG 19, SNMG 19	
AAV-05	12	13	15	P-SİSTEM için / For P-SYSTEM CNMG 25, SNMG 25	

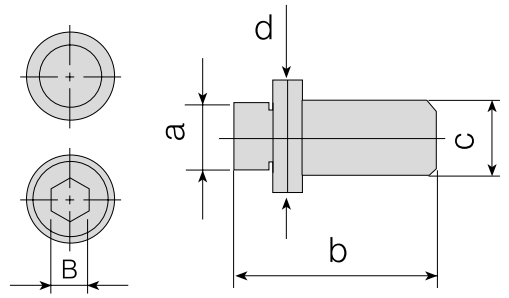

PİMLER / PINS

Takım Kodu Ordering Code	PİMLER / PINS					
	a	b	c	d	B	Ürün Detayı Product Detail
APM-01	3.55	18	5	6	-	M-SİSTEM için / For M- SYSTEM DELİK İÇİ / INTERNAL Ø32-Ø40 TNMG 16 - DIŞ ÇAP / EXTERNAL TNMG 16
APM-02	5	18	6	7.3	-	M-SİSTEM için / For M- SYSTEM TNMG 22, WNMG 08
APM-03	3.5	12	5	6.5	-	M-SİSTEM için / For M- SYSTEM S20R MTFNR/L 16, S20R MT-NR/L 16, S20R MTUNR/L 16, S20R MTQNR/L 16, S20R MDUNR/L 11
APM-04	5	15	6	7.3	-	M-SİSTEM için / For M- SYSTEM S32T MCLNR/L 12, DNMG 15, S25S MWLNR/L 08
APM-05	5	11.5	6.5	6.5	3	M-SİSTEM için / For M- SYSTEM MSYNR 11.5CS 12 KARTUŞ için / for MSYNR 11.5CS 12 CARTRIDGE
APM-06	3	15.7	-	-	-	C-SİSTEM için / For C- SYSTEM 154.91
APM-07	3.5	11.5	6.5	6.5	3	M-SİSTEM için / For M- SYSTEM S20R ET-NR 16
APM-08	3.5	12	5	5.4	-	M-SİSTEM için / For M- SYSTEM S25S MWLNR/L 06, Diş Çap / External MWLNR 06
APM-09	3.5	10	5	5.4	-	M-SİSTEM için / For M- SYSTEM S16P MWLNR/L 06
APM-10	3.5	11	5	5.4	-	M-SİSTEM için / For M- SYSTEM S20R MWLNR/L 06
APM-11	3.5	11	5	6.5	-	M-SİSTEM için / For M- SYSTEM S20R MTQNR/L 16
APM-12	5	12	6	7.3	-	M-SİSTEM için / For M- SYSTEM S20R MCLNR/L 12, S25S MCLNR/L 12-Z
APM-13	5	14	6	7.3	-	M-SİSTEM için / For M- SYSTEM S25S MCLNR/L 12
APM-14	3.55	15	5	6	-	M-SİSTEM için / For M- SYSTEM S25S MTFNR/L 16, S25S MT-NR/L 16, S25S MTUNR/L 16, S25S MTQNR/L 16
APM-15	4.40	16	6.40	6.40	3	M-SİSTEM için / For M- SYSTEM MSYNR 16CS 12 KARTUŞ için / for MSYNR 16CS 12 CARTRIDGE

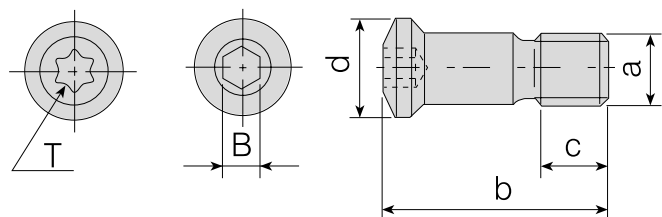

KÜRESEL FİNİŞ VİDALARI / BALL NOSE SCREWS

Takım Kodu Ordering Code	a (M)	b	c	d	B(T)	Ürün Detayı Product Detail	
1208-M3x7	M3x0.5	6.9	2.7	4.1	8	KÜRESEL FREZE VİDASI / BALL NOSE SCREW	P3208
1215-M4X0.5X9	M4X0.5	8.6	3.2	5.75	15	KÜRESEL FREZE VİDASI / BALL NOSE SCREW	P3210-ROHX 12
1220-M5X0.5X9	M5X0.5	9.6	3.4	6.8	20	KÜRESEL FREZE VİDASI / BALL NOSE SCREW	P3212
1220-M5X0.5X12	M5X0.5	12.9	4.4	7.4	20	KÜRESEL FREZE VİDASI / BALL NOSE SCREW	P3216-ROHX 16
1220-M5X0.5X15	M5X0.5	16.4	6	7.8	20	KÜRESEL FREZE VİDASI / BALL NOSE SCREW	P3220-ROHX 20
1220-M6X0.75X20	M6X0.75	20	6	9.4	20	KÜRESEL FREZE VİDASI / BALL NOSE SCREW	P3225
1204-M8X0.75X26	M8X0.75	26	7.5	12	4	KÜRESEL FREZE VİDASI / BALL NOSE SCREW	P3232
1210-M3.5X9.6	M3.5X0.6	9.6	4	4.7	10	KÜRESEL FREZE VİDASI / BALL NOSE SCREW	BNM 12
1215-M4X13.5	M4X0.7	13.5	5	5.8	15	KÜRESEL FREZE VİDASI / BALL NOSE SCREW	BNM 16

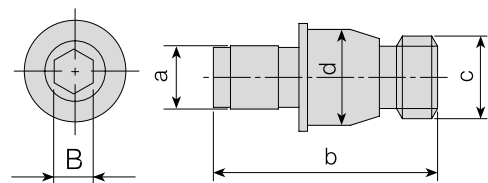

EKSANTRİK VİDA / ECCENTRIC SCREW

Takım Kodu Ordering Code	a	b	c	d	B	Ürün Detayı Product Detail	
AEV-01-M6x16	4.85	16	M6x1.0	6.5	2.5	EKSANTRİK VİDA / ECCENTRIC SCREW	PSDNN KARTUŞ için / for PSDNN CARTRIDGE



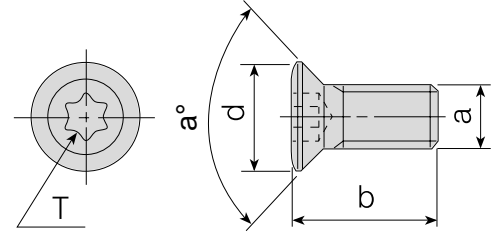

TORK VİDALARI / TORX SCREWS

Takım Kodu Ordering Code	Ürün Detayı Product Detail					Ürün Detayı Product Detail	Ürün Detayı Product Detail
	a (M)	b	T	d	a°		
4006-M1.6X3.2	M1.6X0.35	3.2	6	2.50	60	S-SİSTEM için / For S-SYSTEM	TORK VİDA / TORX SCREW
3006-M1.8X4	M1.8X0.35	4	6	2.45	60	S-SİSTEM için / For S-SYSTEM	TORK VİDA / TORX SCREW
3006-M2X4	M2X0.4	4.3	6	2.7	60	S-SİSTEM için / For S-SYSTEM	TORK VİDA / TORX SCREW
4006-M2X5	M2X0.4	5	6	3	55	S-SİSTEM için / For S-SYSTEM	TORK VİDA / TORX SCREW
3007-M2.2X5	M2.2X0.45	5.2	7	3.15	60	S-SİSTEM için / For S-SYSTEM	TORK VİDA / TORX SCREW
4006-M2.2X5	M2.2X0.45	5	6	2.8	55	S-SİSTEM için / For S-SYSTEM	TORK VİDA / TORX SCREW
1008-M2.5X5	M2.5X0.45	5.5	8	3.5	45	S-SİSTEM için / For S-SYSTEM	TORK VİDA / TORX SCREW
1008-M2.5X7	M2.5X0.45	7	8	3.6	45	S-SİSTEM için / For S-SYSTEM	TORK VİDA / TORX SCREW
1108-M2.5x6	M2.5X0.45	6	8	3.9	R	S-SİSTEM için / For S-SYSTEM	TORK VİDA / TORX SCREW
3008-M2.5X5	M2.5X0.45	5	8	3.5	60	S-SİSTEM için / For S-SYSTEM	TORK VİDA / TORX SCREW
3008-M2.5X6	M2.5X0.45	6	8	3.5	60	S-SİSTEM için / For S-SYSTEM	TORK VİDA / TORX SCREW
4008-M2.5X4	M2.5X0.45	4	8	3.5	45	S-SİSTEM için / For S-SYSTEM	TORK VİDA / TORX SCREW
4008-M2.5X4.5	M2.5X0.45	4.5	8	3.5	45	S-SİSTEM için / For S-SYSTEM	TORK VİDA / TORX SCREW
4008-M2.5X6	M2.5X0.45	5.8	8	3.5	45	S-SİSTEM için / For S-SYSTEM	TORK VİDA / TORX SCREW
1008-M3X6	M3X0.5	6	8	4	60	S-SİSTEM için / For S-SYSTEM	TORK VİDA / TORX SCREW
1008-M3X8	M3X0.5	8	8	3.9	60	S-SİSTEM için / For S-SYSTEM	TORK VİDA / TORX SCREW
3008-M3X6	M3X0.5	6	8	4	45	S-SİSTEM için / For S-SYSTEM	TORK VİDA / TORX SCREW
3008-M3X7	M3X0.5	7	8	4	55	S-SİSTEM için / For S-SYSTEM	TORK VİDA / TORX SCREW
3008-M3X8	M3X0.5	8	8	4	45	S-SİSTEM için / For S-SYSTEM	TORK VİDA / TORX SCREW
3108-M3X8	M3X0.5	8	8	3.8	60	S-SİSTEM için / For S-SYSTEM	TORK VİDA / TORX SCREW
4008-M3X8	M3X0.5	8	8	4	60	S-SİSTEM için / For S-SYSTEM	TORK VİDA / TORX SCREW
4010-M3X6	M3X0.5	6	10	4.2	45	S-SİSTEM için / For S-SYSTEM	TORK VİDA / TORX SCREW
4010-M3X8	M3X0.5	8	10	4.2	45	S-SİSTEM için / For S-SYSTEM	TORK VİDA / TORX SCREW
1015-M3.5X9	M3.5X0.6	9	15	5.3	60	S-SİSTEM için / For S-SYSTEM	TORK VİDA / TORX SCREW
1015-M3.5X11	M3.5X0.6	11.1	15	5.3	60	S-SİSTEM için / For S-SYSTEM	TORK VİDA / TORX SCREW
1015-M3.5X14	M3.5X0.6	14	15	5.3	66	S-SİSTEM için / For S-SYSTEM	TORK VİDA / TORX SCREW
1015-M3.5X16	M3.5X0.6	16	15	5.3	55	S-SİSTEM için / For S-SYSTEM	TORK VİDA / TORX SCREW
1315-M3.5X11	M3.5X0.6	10.6	15	7.9	-	S-SİSTEM için / For S-SYSTEM	TORK VİDA / TORX SCREW
1410-M3.5X9	M3.5X0.6	8.2	10	4.75	R	S-SİSTEM için / For S-SYSTEM	TORK VİDA / TORX SCREW
1510-M3.5X7	M3.5X0.6	7.1	10	5.1	55	S-SİSTEM için / For S-SYSTEM	TORK VİDA / TORX SCREW
1510-M3.5X9	M3.5X0.6	9.1	10	5	55	S-SİSTEM için / For S-SYSTEM	TORK VİDA / TORX SCREW
1615-M3.5X10	M3.5X0.6	10	15	5.8	60	S-SİSTEM için / For S-SYSTEM	TORK VİDA / TORX SCREW
1615-M3.5X11	M3.5X0.6	11	15	5.8	60	S-SİSTEM için / For S-SYSTEM	TORK VİDA / TORX SCREW
1615-M3.5X15	M3.5X0.6	15	15	5.8	60	S-SİSTEM için / For S-SYSTEM	TORK VİDA / TORX SCREW
3010-M3.5X7	M3.5X0.6	7	10	5	55	S-SİSTEM için / For S-SYSTEM	TORK VİDA / TORX SCREW
3010-M3.5X9	M3.5X0.6	9	10	5	55	S-SİSTEM için / For S-SYSTEM	TORK VİDA / TORX SCREW
3015-M3.5X9	M3.5X0.6	8.8	15	5.4	60	S-SİSTEM için / For S-SYSTEM	TORK VİDA / TORX SCREW
4015-M3.5X8	M3.5X0.6	7.9	15	5.3	55	S-SİSTEM için / For S-SYSTEM	TORK VİDA / TORX SCREW

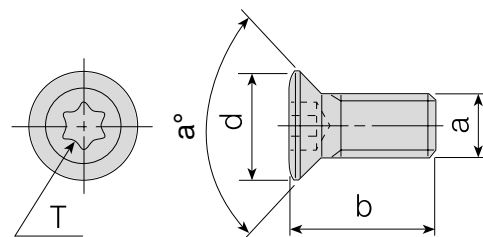

TORK VİDALARI / TORX SCREWS

Takım Kodu Ordering Code	Ürün Detayı Product Detail							
	a (M)	b	T	d	a°			
4015-M3.5X9	M3.5X0.6	8.7	15	5.3	60	S-SİSTEM için / For S-SYSTEM	TORK VİDA / TORX SCREW	
4015-M3.5X10	M3.5X0.6	9.8	15	5.3	60	S-SİSTEM için / For S-SYSTEM	TORK VİDA / TORX SCREW	
4015-M3.5X11	M3.5X0.6	10.7	15	5.3	60	S-SİSTEM için / For S-SYSTEM	TORK VİDA / TORX SCREW	
4015-M3.5X12	M3.5X0.6	12	15	5.3	60	S-SİSTEM için / For S-SYSTEM	TORK VİDA / TORX SCREW	
4015-M3.5X14	M3.5X0.6	13.7	15	5.3	60	S-SİSTEM için / For S-SYSTEM	TORK VİDA / TORX SCREW	
1015-M4X9	M4X0.7	9	15	6.8	R	S-SİSTEM için / For S-SYSTEM	TORK VİDA / TORX SCREW	
1515-M4X9	M4X0.7	9	15	5.7	50	S-SİSTEM için / For S-SYSTEM	TORK VİDA / TORX SCREW	
1015-M4X11	M4X0.7	10.8	15	6.8	R	S-SİSTEM için / For S-SYSTEM	TORK VİDA / TORX SCREW	
1115-M4x10	M4X0.7	10	15	5.9	R	S-SİSTEM için / For S-SYSTEM	TORK VİDA / TORX SCREW	
1315-M4X11	M4X0.7	11.1	15	5	45	S-SİSTEM için / For S-SYSTEM	TORK VİDA / TORX SCREW	
1415-M4X11	M4X0.7	11	15	5.6	50	S-SİSTEM için / For S-SYSTEM	TORK VİDA / TORX SCREW	
1515-M4X11	M4X0.7	11.1	15	5.6	50	S-SİSTEM için / For S-SYSTEM	TORK VİDA / TORX SCREW	
1615-M4X11	M4X0.7	11.1	15	6	50	S-SİSTEM için / For S-SYSTEM	TORK VİDA / TORX SCREW	
3015-M4X9	M4X0.7	9	15	5.6	50	S-SİSTEM için / For S-SYSTEM	TORK VİDA / TORX SCREW	
3015-M4X11	M4X0.7	11	15	5.6	50	S-SİSTEM için / For S-SYSTEM	TORK VİDA / TORX SCREW	
4015-M4X9	M4X0.7	9	15	5.6	50	S-SİSTEM için / For S-SYSTEM	TORK VİDA / TORX SCREW	
4015-M4X11	M4X0.7	11	15	5.6	50	S-SİSTEM için / For S-SYSTEM	TORK VİDA / TORX SCREW	
4015-M4X12	M4X0.7	12	15	5.7	50	S-SİSTEM için / For S-SYSTEM	TORK VİDA / TORX SCREW	
4615-M4X11	M4X0.7	11	15	6	50	S-SİSTEM için / For S-SYSTEM	TORK VİDA / TORX SCREW	
1015-M4.5X12	M4.5X0.75	12	15	6.6	50	S-SİSTEM için / For S-SYSTEM	TORK VİDA / TORX SCREW	
1020-M4.5X16	M4.5X0.75	16	20	6.5	45	S-SİSTEM için / For S-SYSTEM	TORK VİDA / TORX SCREW	
1120-M4.5X12	M4.5X0.75	12.1	20	7.9	R	S-SİSTEM için / For S-SYSTEM	TORK VİDA / TORX SCREW	
1515-M4.5X11	M4.5X0.75	11	15	6.4	45	S-SİSTEM için / For S-SYSTEM	TORK VİDA / TORX SCREW	
4015-M4.5X11	M4.5X0.75	11	15	6.4	45	S-SİSTEM için / For S-SYSTEM	TORK VİDA / TORX SCREW	
4020-M4.5X10	M4.5X0.75	10	20	6.6	60	S-SİSTEM için / For S-SYSTEM	TORK VİDA / TORX SCREW	
4020-M4.5X12	M4.5X0.75	12	20	6.6	60	S-SİSTEM için / For S-SYSTEM	TORK VİDA / TORX SCREW	
1020-M5X11	M5X0.8	11	20	6.6	50	S-SİSTEM için / For S-SYSTEM	TORK VİDA / TORX SCREW	
1020-M5X14	M5X0.8	14.1	20	6.8	50	S-SİSTEM için / For S-SYSTEM	TORK VİDA / TORX SCREW	
1615-M5x14	M5X0.8	14	15	7.3	50	S-SİSTEM için / For S-SYSTEM	TORK VİDA / TORX SCREW	
1620-M5x18	M5X0.8	18	20	8.15	50	S-SİSTEM için / For S-SYSTEM	TORK VİDA / TORX SCREW	
1620-M5x22	M5X0.8	22	20	8.15	50	S-SİSTEM için / For S-SYSTEM	TORK VİDA / TORX SCREW	
4420-M5X14	M5X0.8	14	20	6.60	60	S-SİSTEM için / For S-SYSTEM	TORK VİDA / TORX SCREW	
1020-M6X16	M6X1.0	16	20	8.5	50	S-SİSTEM için / For S-SYSTEM	TORK VİDA / TORX SCREW	
1420-M6X16	M6X1.0	16	20	7.6	50	S-SİSTEM için / For S-SYSTEM	TORK VİDA / TORX SCREW	
1520-M6X16	M6X1.0	16	20	8.2	50	S-SİSTEM için / For S-SYSTEM	TORK VİDA / TORX SCREW	
1710-U5-40X12.2	UNC 5-40	12.2	10	5.6	60	S-SİSTEM için / For S-SYSTEM	TORK VİDA / TORX SCREW	
1720-U8-32X15	UNC 8-32	15	20	7.5	60	S-SİSTEM için / For S-SYSTEM	TORK VİDA / TORX SCREW	
1707-U4-48X8.2	UNF 4-48	8.2	7	3.27	60	S-SİSTEM için / For S-SYSTEM	TORK VİDA / TORX SCREW	

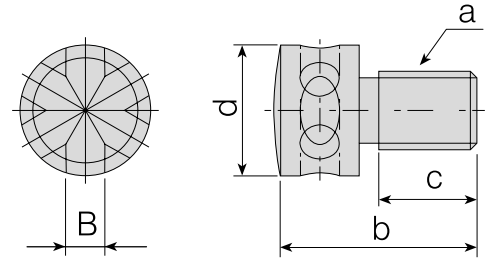

EKSENEL AYAR VİDALARI / AXIAL ADJUSTING SCREWS

Takım Kodu Ordering Code	EKSENEL AYAR VİDALARI / AXIAL ADJUSTING SCREWS					Ürün Detayı Product Detail
	a (M)	b	c	d	B	
2600-M4x9.5	M4x0.5	5.5	4	4	1.5	KARTUŞ için / for CARTRIDGE
2600-M5x13	M5x0.5	12.8	7	8.7	2.5	KARTUŞ için / for CARTRIDGE
2600-M6x18	M6x1.0	18.2	9	10	3.5	KARTUŞ için / for CARTRIDGE

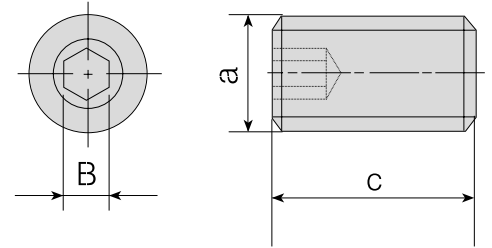

RADYAL AYAR VİDALARI / RADIAL ADJUSTING SCREWS

Takım Kodu Ordering Code	RADYAL AYAR VİDALARI / RADIAL ADJUSTING SCREWS			Ürün Detayı Product Detail
	a (M)	c	B	
2715-M3x4	M3x0.5	4	1.5	KABA BARA için / for ROUGH BORING HEADS
2715-M3x5	M3x0.5	5	1.5	KABA BARA için / for ROUGH BORING HEADS
2715-M3X8	M3x0.5	8	1.5	KABA BARA için / for ROUGH BORING HEADS
2702-M4X10	M4x0.7	10	2	KARTUŞ için / for CARTRIDGE
2702-M4X12	M4x0.7	12	2	KABA BARA için / for ROUGH BORING HEADS
2725-M5X10	M5x0.8	10	2.5	KARTUŞ için / for CARTRIDGE
2725-M5X12	M5x0.8	12	2.5	KABA BARA için / for ROUGH BORING HEADS
2725-M5X14	M5x0.8	14	2.5	KABA BARA için / for ROUGH BORING HEADS
2703-M6X16	M6x1	16	3	KABA BARA için / for ROUGH BORING HEADS
2704-M8X25	M8x1.25	25.9	4	KABA BARA için / for ROUGH BORING HEADS



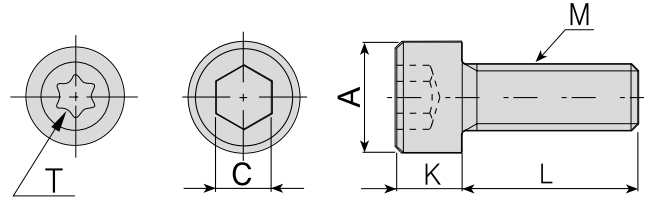

İNBUS CİVATALAR / INBUS SCREWS

Takım Kodu Ordering Code	M	A	C	K	L	Ürün Detayı Product Detail	
						Ürün Detayı Product Detail	Ürün Detayı Product Detail
2503-M4x10	M4x0.7	6.85	3	4	10	KANAL KATERİ için / For GROOVING TOOLS	KANAL KATER VİDASI / SOME GROOVING TOOLS SCREW
2525-M3X14	M3X0.5	5.4	2.5	2.9	14	BARA KARTUŞU için / for BORING HEADS CARTRIDGE	BARA KARTUŞU için SIKMA VİDASI / for BORING HEADS CARTRIDGE SCREW
2503-M4X20	M4x0.7	7	3	3.9	20	BARA KARTUŞU için / for BORING HEADS CARTRIDGE	BARA KARTUŞU için SIKMA VİDASI / for BORING HEADS CARTRIDGE SCREW
2503-M4X12	M4x0.7	6.85	3	4	12	KANAL KATERİ için / For GROOVING TOOLS	KANAL KATER VİDASI / SOME GROOVING TOOLS SCREW
2503-M4X15	M4x0.7	6.85	3	4	15	BARA KARTUŞU için / for BORING HEADS CARTRIDGE	BARA KARTUŞU için SIKMA VİDASI / for BORING HEADS CARTRIDGE SCREW
2504-M5X16	M5X0.8	8.5	4	5	16	KANAL KATERİ için / For GROOVING TOOLS	KANAL KATER VİDASI / SOME GROOVING TOOLS SCREW
2504-M5X12	M5X0.8	8.5	4	5	12	KANAL KATERİ için / For GROOVING TOOLS	KANAL KATER VİDASI / SOME GROOVING TOOLS SCREW
2504-M5X25	M5X0.8	8.5	4	5	25	BARA KARTUŞU için / for BORING HEADS CARTRIDGE	BARA KARTUŞU için SIKMA VİDASI / for BORING HEADS CARTRIDGE SCREW
2505-M6X16	M6X1	9.9	5	6	16	KANAL KATERİ için / For GROOVING TOOLS	KANAL KATER VİDASI / SOME GROOVING TOOLS SCREW
2505-M6X20	M6X1	9.9	5	6	20	KANAL KATERİ için / For GROOVING TOOLS	KANAL KATER VİDASI / SOME GROOVING TOOLS SCREW
2505-M6X25	M6X1	9.9	5	6	25	BLOK için / For BLOCK	BLOK BASKI PABUÇ VİDASI / for BLOCK CLAMP SCREW
2505-M6X30	M6X1	9.9	5	6	30	BARA KARTUŞU için / for BORING HEADS CARTRIDGE	BARA KARTUŞU için SIKMA VİDASI / for BORING HEADS CARTRIDGE SCREW
2405-M8X30	M8X1.25	11.6	5	8.1	30	FREZELEME TAKIMLARI için / for MILLING TOOLS	A16 MONTAJ VİDASI (KAFASI KÜÇÜK) / MOUNTING SCREW (SMALL HEAD)
2506-M8X20	M8X1.25	13	6	7.9	20	KARTUŞ için / for CARTRIDGE	KARTUŞ MONTAJ VİDASI / CARTRIDGE MOUNTING SCREW
2506-M8X30	M8X1.25	13	6	8.1	30	FREZELEME TAKIMLARI için / for MILLING TOOLS	A16 MONTAJ VİDASI / MOUNTING SCREW
2506-M8X35	M8X1.25	13	6	8.1	35	BARA KARTUŞU için / for BORING HEADS CARTRIDGE	BARA KARTUŞU için SIKMA VİDASI / for BORING HEADS CARTRIDGE SCREW
2406-M8X30	M8X1.25	15.75	6	6	30	FREZELEME TAKIMLARI için / for MILLING TOOLS	A16 MONTAJ VİDASI / MOUNTING SCREW
2408-M8X30	M8X1.25	13.9	8	10	30	FREZELEME TAKIMLARI için / for MILLING TOOLS	A16 MONTAJ VİDASI / MOUNTING SCREW
2407-M10X30	M10X1.5	16	7	6	30	FREZELEME TAKIMLARI için / for MILLING TOOLS	A22 MONTAJ VİDASI / MOUNTING SCREW
2408-M10X30	M10X1.5	13.90	8	10	30	FREZELEME TAKIMLARI için / for MILLING TOOLS	A22 MONTAJ VİDASI / MOUNTING SCREW
2508-M10X30	M10X1.5	16	8	10	30	FREZELEME TAKIMLARI için / for MILLING TOOLS	A22 MONTAJ VİDASI / MOUNTING SCREW
2508-M10X40	M10X1.5	16	8	10	40	BARA KARTUŞU için / for BORING HEADS CARTRIDGE	BARA KARTUŞU için SIKMA VİDASI / for BORING HEADS CARTRIDGE SCREWS
2408-M12X35	M12X1.75	18	8	7	35	FREZELEME TAKIMLARI için / for MILLING TOOLS	A27 MONTAJ VİDASI / MOUNTING SCREW
2510-M12X35	M12X1.75	18	10	12	35	FREZELEME TAKIMLARI için / for MILLING TOOLS	A27 MONTAJ VİDASI / MOUNTING SCREW
2514-M16X35	M16X2.0	23.7	14	16	35	FREZELEME TAKIMLARI için / for MILLING TOOLS	A32 MONTAJ VİDASI / MOUNTING SCREW
AAV-11-U5-40x4.5	UNC 5-40	5.4	T10	2.8	4.5	DİŞ AÇMA TAKIMLARI için / for THREADING TOOLS	16 ER/L, 16 IR/L ALTLIK VİDASI / SHIM SCREW
AAV-12-U8-32x5.5	UNC 8-32	6.7	T20	3.8	5.5	DİŞ AÇMA TAKIMLARI için / for THREADING TOOLS	22 ER/L, 22 IR/L ALTLIK VİDASI / SHIM SCREW
AAV-15-M5x5.7	M5X0.8	8.5	T20	3.15	5.7	DİŞ AÇMA TAKIMLARI için / for THREADING TOOLS	27 ER/L, 27 IR/L ALTLIK VİDASI / SHIM SCREW

SEKMAN / RING

Ürün Resmi Product Picture	Ürün Kodu Product Code	Ürün Detayı Product Detail
		ACS-01

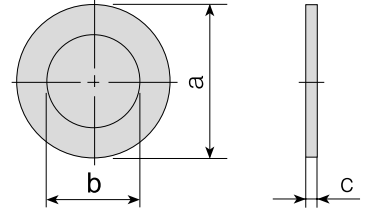
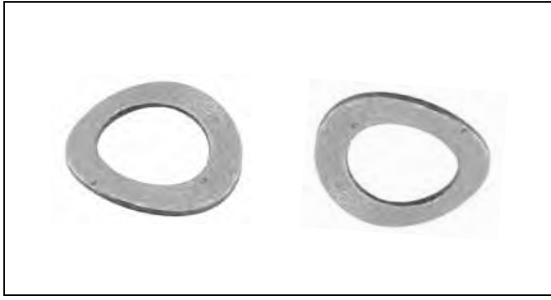

BASKI PULU / STAMP

Takım Kodu Ordering Code	BASKI PULU / STAMP			Ürün Detayı Product Detail	
	a	b	c		
ABPL-01	11	6.5	0.5	PUL / STAMP	BASKI PULU
ABPL-02	12.75	7.1	0.45	PUL / STAMP	BASKI PULU

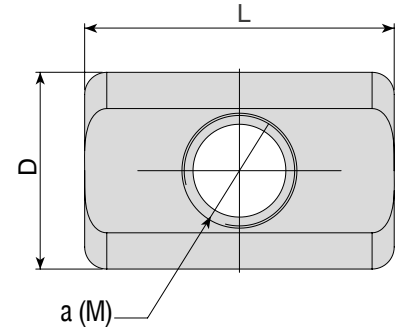

BARA PABUÇLARI / BORING HEADS CARTRIDGE

Takım Kodu Ordering Code	BARA PABUÇLARI / BORING HEADS CARTRIDGE			Ürün Detayı Product Detail	
	a (M)	D	L		
ABKS-D16	M3x0.5	4.9	6	KABA BARA için / for ROUGH BORING HEADS	ABHR-D16x42-W16-L90
ABKS-D20	M4x0.7	5.9	9	KABA BARA için / for ROUGH BORING HEADS	ABHR-D20x50-W20-L100
ABKS-D25	M4x0.7	5.9	12	KABA BARA için / for ROUGH BORING HEADS	ABHR-D25x60-W20-L110
ABKS-D32	M5x0.8	8.9	14	KABA BARA için / for ROUGH BORING HEADS	ABHR-D32x64-W25-L120
ABKS-D40	M6x1	10.9	18	KABA BARA için / for ROUGH BORING HEADS	ABHR-D40x80-W32-L140
ABKS-D50	M8x1.25	13.9	28	KABA BARA için / for ROUGH BORING HEADS	ABHR-D50x100-W32-L160
ABKS-D63	M10x1.5	15.9	35	KABA BARA için / for ROUGH BORING HEADS	ABHR-D63x80-W32-L140, ABHR-D63x130-W40-L200
ABKS-D80	M12x1.75	17.9	45	KABA BARA için / for ROUGH BORING HEADS	ABHR-D80x140-W40-L210, ABHR-D80x140-W40-L210 -B





Ürün Resmi Product Picture	KESME ve KANAL LAMA AÇMA BLOK PABUÇLARI / BLOCKS FOR PARTING AND DEEP GROOVING BLADES CLAMPS		
	Ürün Kodu Product Code	Ürün Detayı Product Detail	
	<b>ABK-01</b>	LAMA BLOĞU İçin For BLADE BLOCK	ALBU-20-26 BASKI PABUCU / CLAMP
	<b>ABK-02</b>	LAMA BLOĞU İçin For BLADE BLOCK	ALBU-25-26 BASKI PABUCU / CLAMP
	<b>ABK-03</b>	LAMA BLOĞU İçin For BLADE BLOCK	ALBU-20-32 BASKI PABUCU / CLAMP
	<b>ABK-04</b>	LAMA BLOĞU İçin For BLADE BLOCK	ALBU-25-32, ALBU-32-32 BASKI PABUCU / CLAMP

Ürün Resmi Product Picture	LAMA ANAHTARI / BLADE KEY	
	Ürün Kodu Product Code	Ürün Detayı Product Detail
	<b>ALA-01</b>	AKL LAMA ANAHTARI / for BLADE KEY

Ürün Resmi Product Picture	ALYAN ANAHTARLARI / ALLEN KEYS		
	Ürün Kodu Product Code	Ürün Detayı Product Detail	
	<b>AAL-01-2</b>	2 mm	ALYAN ANAHTARI / ALLEN KEYS
	<b>AAL-02-2.5</b>	2.5 mm	ALYAN ANAHTARI / ALLEN KEYS
	<b>AAL-03-3</b>	3 mm	ALYAN ANAHTARI / ALLEN KEYS
	<b>AAL-05-4</b>	4 mm	ALYAN ANAHTARI / ALLEN KEYS
	<b>AAL-07-5</b>	5 mm	ALYAN ANAHTARI / ALLEN KEYS
	<b>AAL-08-6</b>	6 mm	ALYAN ANAHTARI / ALLEN KEYS
	<b>AAL-09-1.5</b>	1.5 mm	ALYAN ANAHTARI / ALLEN KEYS
	<b>AAL-11-8</b>	8 mm	ALYAN ANAHTARI / ALLEN KEYS
<b>AAL-12-10</b>	10 mm	ALYAN ANAHTARI / ALLEN KEYS	

Ürün Resmi Product Picture	TORK ANAHTARLARI / TORX KEYS		
	Ürün Kodu Product Code	Ürün Detayı Product Detail	
	<b>80-T06</b>	T06 TORK ANAHTARI / TORX KEY	
	<b>80-T07</b>	T07 TORK ANAHTARI / TORX KEY	
	<b>80-T08</b>	T08 TORK ANAHTARI / TORX KEY	
	<b>80-T10</b>	T10 TORK ANAHTARI / TORX KEY	
	<b>80-T15</b>	T15 TORK ANAHTARI / TORX KEY	
	<b>80-T20</b>	T20 TORK ANAHTARI / TORX KEY	
	<b>81-T15</b>	T15 T-TİP TORK ANAHTARI / T-TYPE TORX KEY	
	<b>81-T20</b>	T20 T-TİP TORK ANAHTARI / T-TYPE TORX KEY	